

国内唯一内嵌全文搜索引擎的邮件服务器软件

金笛电子邮件系统简介



客户对邮件服务的关键需求

1. 在邮件服务越来越成为生产系统一部分的时代，稳定性是第一位的

5. 随着客户规模扩大，客户需要系统能够平滑扩容，以保护先前的投资，并尽量不影响现有系统的运行

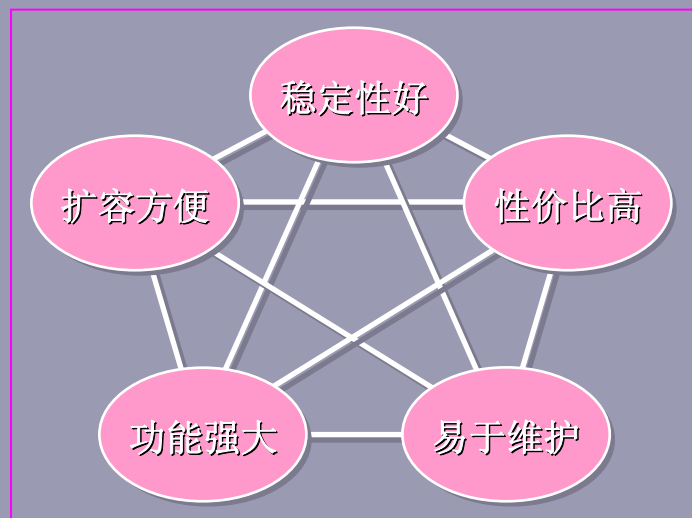

2. 面向客户提供的解决方案，应具有较高的性价比，节省运营商和客户投资

4. 提供强大的功能，充分满足客户应用需求

3. 对于运营商和企业而言，邮件系统的维护简易是重要的需求之一

目前邮件系统现状

- 🌿 很多邮件系统是基于开源MTA软件（sendmail、zmailer、qmail、postfix）+开源webmail（perl、php）拼凑而成，产品稳定性、安全性得不到保障，升级和添加服务非常困难，无法提供二次开发接口。产品升级完全依赖于开源社区。各种补丁包杂乱，并且彼此不完全兼容。
- 🌿 基于开源软件的邮件系统，一般只支持linux等少数操作系统，而且只支持linux的少数版本，对以后产品升级造成诸多不便。
- 🌿 基于开源MTA的邮件系统，由于厂家对邮件内核并不完全掌握技术，出现故障之后，不能从根本上解决问题。对于已知的安全漏洞，也不能尽快修补，需要完全依赖于开源社区。
- 🌿 产品新版本推出速度缓慢，一般1-2年才会升级一次。

邮件服务是个简单应用，为什么企业邮件部署、管理这么麻烦？

许多拼凑的邮件服务器软件，
不能解决产品持续改进、升级问题。

产品不能因客户需求而变，
就会逐渐被市场所抛弃。

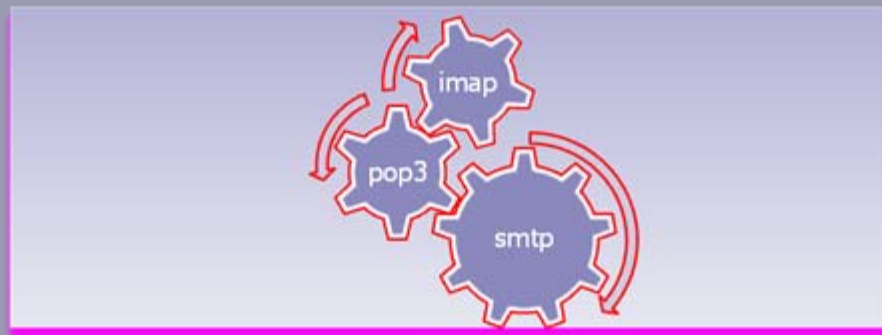

金笛邮件系统，
拥有长达7年的研发实践，
在市场上经历了各种考验。

产品介绍

金笛电子邮件系统是一款稳定、简便、高效、经济、适用的电子邮件管理软件，以邮件为基础通信工具，融合短信、彩信、传真、wapmail、pushmail、即时通讯等多种通信技术的企业通信系统。

金笛邮件系统主要功能



Jdmail产品优势

Mail+反垃圾+反病毒+短信+彩信+wapmail+传真+即时通讯

将主流通信技术以邮件为基础通信平台，进行深层次融合，使组织内外部沟通更有效率。

Jdmail-核心服务

Jdmail daemon



Jdmail_server





Jdmail_web



Jdmail_sa

jdmail不同之处：高速邮件内核

-  金笛邮件采用自主研发的MTA邮件引擎，拥有自主知识产权。可以运行于所有主流操作系统平台。拥有邮件内核的开发能力，就等于有了自己的邮件发动机，可以根据具体应用和客户需求对发动机进行不断优化、改良，持续改进。
-  Jdmail邮件服务（MTA）采用C语言自主开发，充分保证在各个操作系统平台的兼容性、稳定性和比较快速的响应速度。Jdmail全面支持windows、linux、solaris、aix、hp-ux、freebsd等操作系统。市面上采用开源软件sendmail、postfix、qmail做内核邮件系统，不具备windows的支持能力。jdmail是完全自主版权内核，为产品持续发展与改进提供了不竭的动力源泉。

Jdmail不同之处：高度模块化

- 🌿 Webmail采用JSP技术，支持tomcat、websphere、weblogic等应用中间件，具有灵活的页面风格显示，提供丰富完善的二次开发接口。
- 🌿 Jdmail 邮件系统后台和webmail采用java成熟中间件，支持多种风格切换，支持多种简体中文、繁体中文、英文等语种，对于各种邮件编码，具有完整的兼容性和纠错能力。

Jdmail不同之处：引擎流水线

- 🌿 Jdmail内嵌独立的反垃圾引擎，通过SA Daemon启动时在内存加载垃圾邮件规则库，将垃圾邮件扫描判定速度提高300%。
- 🌿 Jdmail内嵌杀毒引擎，可以自动定时升级病毒库。升级频率与时间间隔可以动态可调。病毒库可以永久免费升级，免去每年升级续费的麻烦。
- 🌿 Jdmail在内核级嵌入全文搜索引擎 lucence，对所有进入服务器的邮件自动创建索引，可以在几万封邮件中，在0.1秒内，锁定你要找的邮件，犹如万军之中取上将首级，探囊取物。搜索邮件的时间，与邮件的数量无关。

产品理念

- 🌿 先试后买
- 🌿 物竞天择，适者生存
- 🌿 用了金笛，忘了金笛
- 🌿 能简单，才不简单
- 🌿 像做硬件一样做软件，软件产品追求“0”服务，没有服务才是最好的服务
- 🌿 用道家哲学打造金笛
- 🌿 用户客户需求是金笛产品发展动力源泉
- 🌿 将最新的前沿科技不断融入产品，自主研发，
随需而变



Jdmail-功能模块示意图

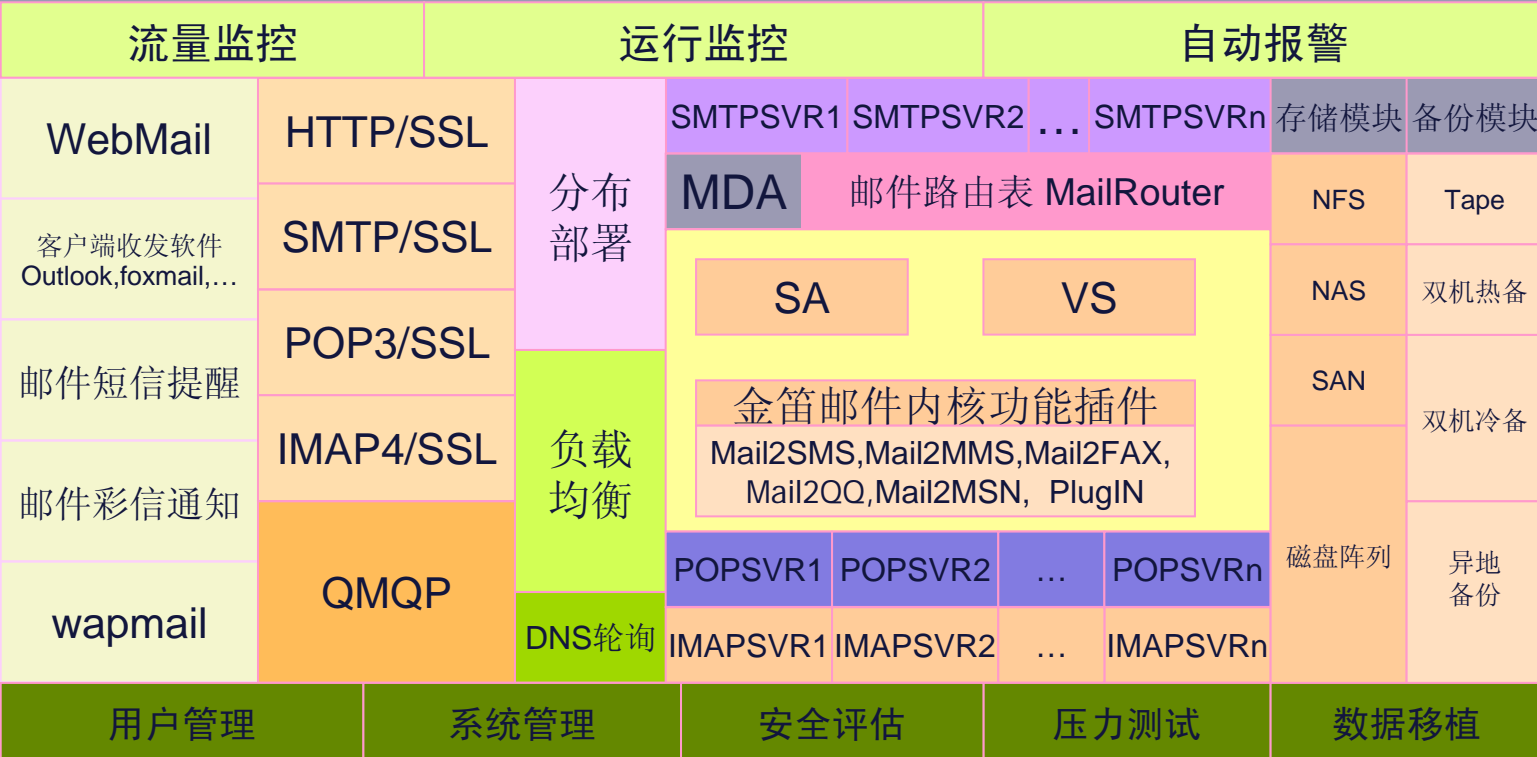

Jdmail-层次结构

后台	前台
webmail	wapmail
tomcat	
Smtplib/pop3/imap	derbyDB,xml
windows/linux/solaris/aix/hp-ux/freebsd	

Jdmail-功能扩展

手机—手机
双向MMS
Web/sms/wap方式
下发MMS

↓

Mail↔SMS
Mail↔MMS
MMS↔SMS



每一部手机绑定一个以手机号为
用户名的邮箱，如
13601019694↔13601019694@sendsms.
cn

Outlook
通讯簿
vCard2.1

vCard

Jdmail-面向3G和下一代通讯技术融合的邮件平台



通过内嵌的传真网关，可以在线收发传真

通过和无线网关的互联互通基于短信、彩信、pushmail、wapmail等的移动增值服务

可以轻松实现基于WEB方式的邮件登录和后台管理

可以和Treo650手机实现邮件定时同步

Jdmail-基本功能-用户管理



- 🌿 用户分级授权管理
- 🌿 部门组织结构管理
- 🌿 多种方式定位用户
- 🌿 批量修改用户信息
- 🌿 注册用户审批
- 🌿 用户批量导入、导出
- 🌿 用户分配空间、已用空间显示
- 🌿 用户外发邮件权限控制

Jdmail基本功能-域管理

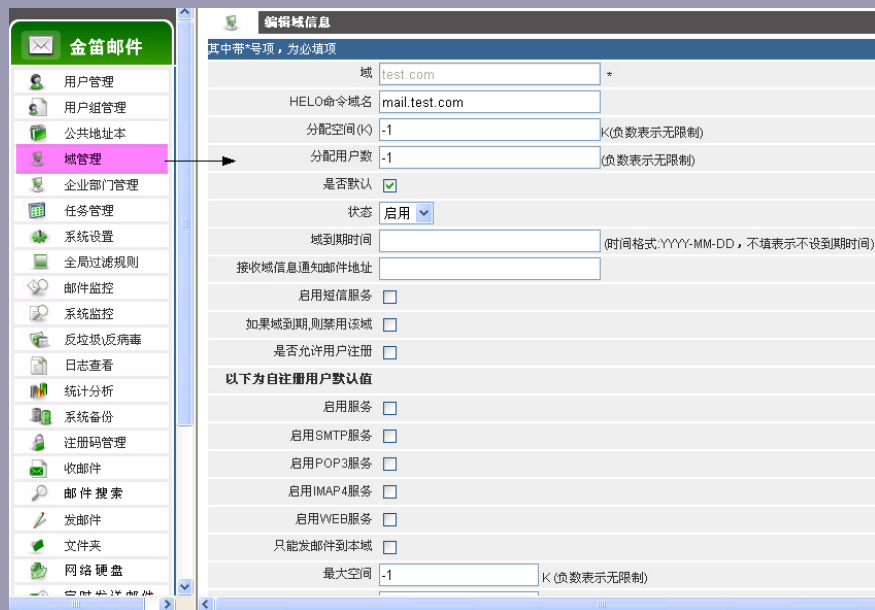

- 支持多域
- 支持域用户自注册申请
- 支持虚拟域映射（域别名）
- 开设企业域管理员权限，分配域空间大小、域用户数
- 支持域到期提醒
- 域过滤规则
- 域地址簿
- 域邮件广播

Jdmail 基本功能-用户组管理

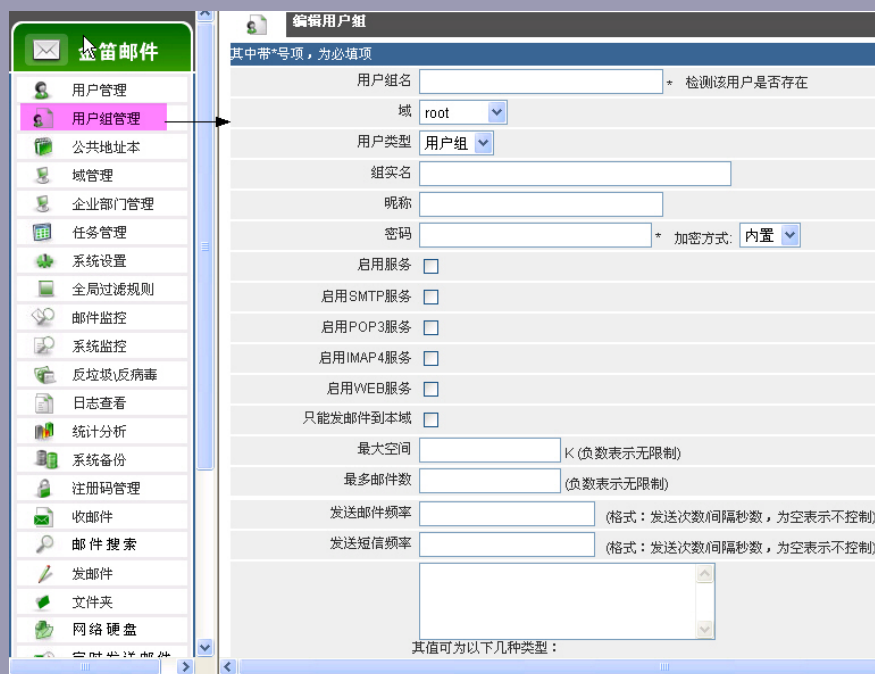

- 用户组管理，也称邮件列表群发功能。
- 系统管理员可以对系统中所有域或选择某几个域下的所有用户或者选定用户进行邮件群发。
- 支持邮件发送频率精确设定，避免因邮件发送过快占用网络带宽。
- 支持邮件发送权限设定
- 支持邮件组用户模糊匹配：
*@mailer.cn
- 支持邮件副本保存

Jdmail 基本功能-企业部门管理



- 树状企业组织结构管理，直观简便
- 无限级别企业部门组织结构设定
- 可以直接从地址簿选择一个部门发信
- 系统管理员 → 域管理员 → 各级区管理员

Jdmail基本功能：普通用户

- 提供灵活、强大的收、发邮件功能，支持可选择/定义的多种自动回复、自动转发、自动分拣，支持自动回复、转发、分拣、通知的组合。
- 提供中文多内码支持，提供多种字符集编码方式的自动转换，避免出现乱码问题；支持简体中文/繁体中文/英文等多种语言。
- 用户可定义的过滤器，支持基于地址簿组的过滤、组合规则过滤、垃圾邮件分值过滤、黑名单和白名单过滤。
- 可设定存储空间、支持多级目录的网络硬盘，支持目录级共享。
- 多级地址簿及其增、删、移动、导入导出。
- 多模版支持：可在不同风格模版之间切换用户界面。
- 邮箱大小、邮件大小、附件大小控制。
- 支持网络传真、网络U盘功能。

Jdmail 基本功能-邮件全文检索



- 可以直接输入搜索内容，即刻搜索邮件主题、正文、发信人、收信人
- 高级搜索可根据组合条件查找
- 支持关键字模糊匹配
- 10万封邮件，搜索速度在0.1秒内，可以与google等搜索引擎媲美

Jdmail基本功能-地址簿管理

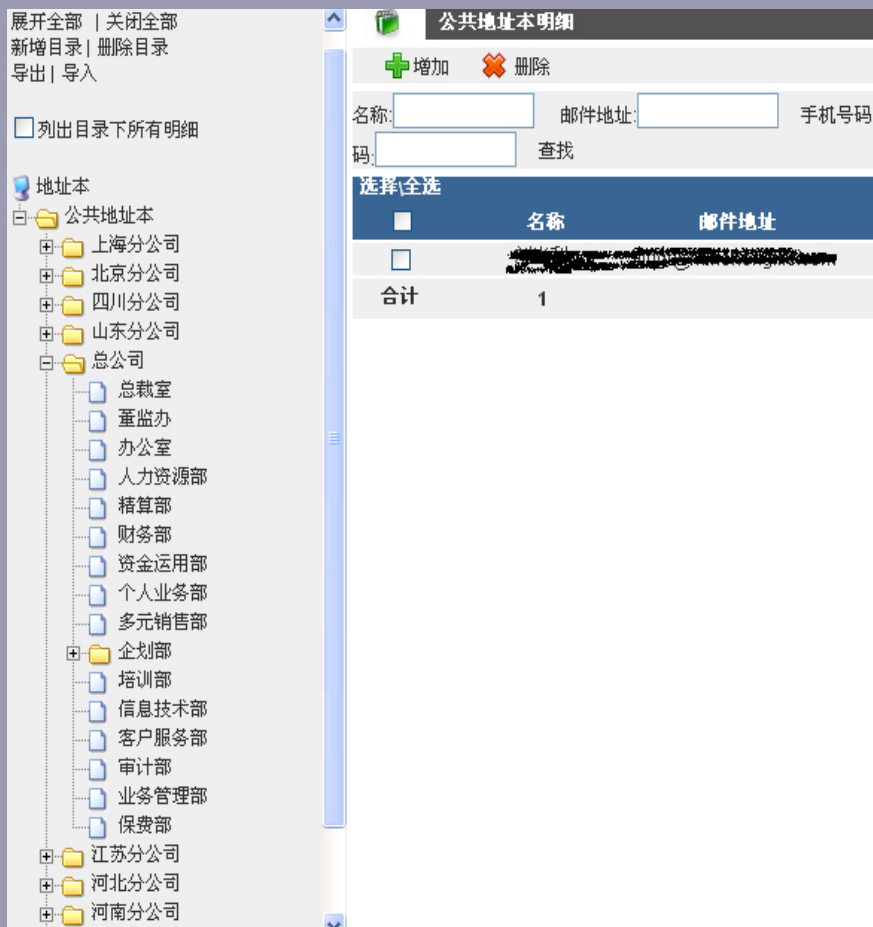

- 系统公共地址簿、域地址簿、个人地址簿三级管理
- 地址簿可导入、导出，支持csv格式。
- 树状目录地址簿结构，支持无限分层、分级设置，查找用户直观方便
- 可以根据姓名、邮件地址、手机号码等信息查找
- 地址簿以XML格式存储，方便OA等应用系统调用

Jdmail-基本功能-邮件管理



- 内嵌全文搜索引擎lucence，支持邮件全文检索，支持搜索关键字模糊匹配。
- 支持垃圾邮件举报。
- 支持定时发信。
- 支持无限数量POP帐号自动收信。
- 支持垃圾邮件定期清除。
- 支持网络U盘。
- 支持多种附件上传方式。
- 支持邮件短信提醒。
- 支持邮件Unicode编码。
- 支持大附件发送。
- 支持MD5和内嵌2种用户密码加密方式。
- 具有隔离垃圾邮件管理功能。

Jdmail-基本功能-邮件管理



- ✿ 邮件检控功能，可分别监控发送或者接收到的邮件，可监控任意指定的系统内邮箱。
- ✿ 支持邮件外发权限控制。
- ✿ 支持发送邮件附件大小控制，支持接收邮件大小控制。
- ✿ 支持最大抄送、密送人数限制。
- ✿ 支持邮件发送失败时，自动通过中继服务器转发。

Jdmail 基本功能-网络U盘



- 收到邮件附件可以存储到网络U盘
- 可以直接从网络U盘选取邮件附件
- 可设定每个用户网络U盘大小
- 配合金笛远程办公管理模块, 可以实现文件共享、文件夹授权

Jdmail-管理员功能

- 提供多域支持，自动提供多域名的独立入口，多域不依赖于虚拟主机；
- 提供自主设计和上传多种风格的界面的能力，支持灵活分帧方式（如上下、左右或混合型）的界面；
- 系统提供域总空间管理、用户邮箱空间管理、用户信件总封数限制、用户单封邮件大小管理、附件大小管理；
- 通过邮件系统发手机、小灵通短信(短信通知等)：支持中国移动、中国联通GSM/CDMA 手机，支持中国电信、中国网通PHS 小灵通；
- 支持邮件到QQ/TM、MSN；
- 系统提供图形化的统计、分析功能；
- 提供单点登录、统一认证接口；
- 传输安全：系统提供即装即用的SSL 传输加密支持；
- 安全邮件：提供CA 接口，可实现基于客户端和Web 端的安全邮件机制；

Jdmail-基本功能-反垃圾邮件

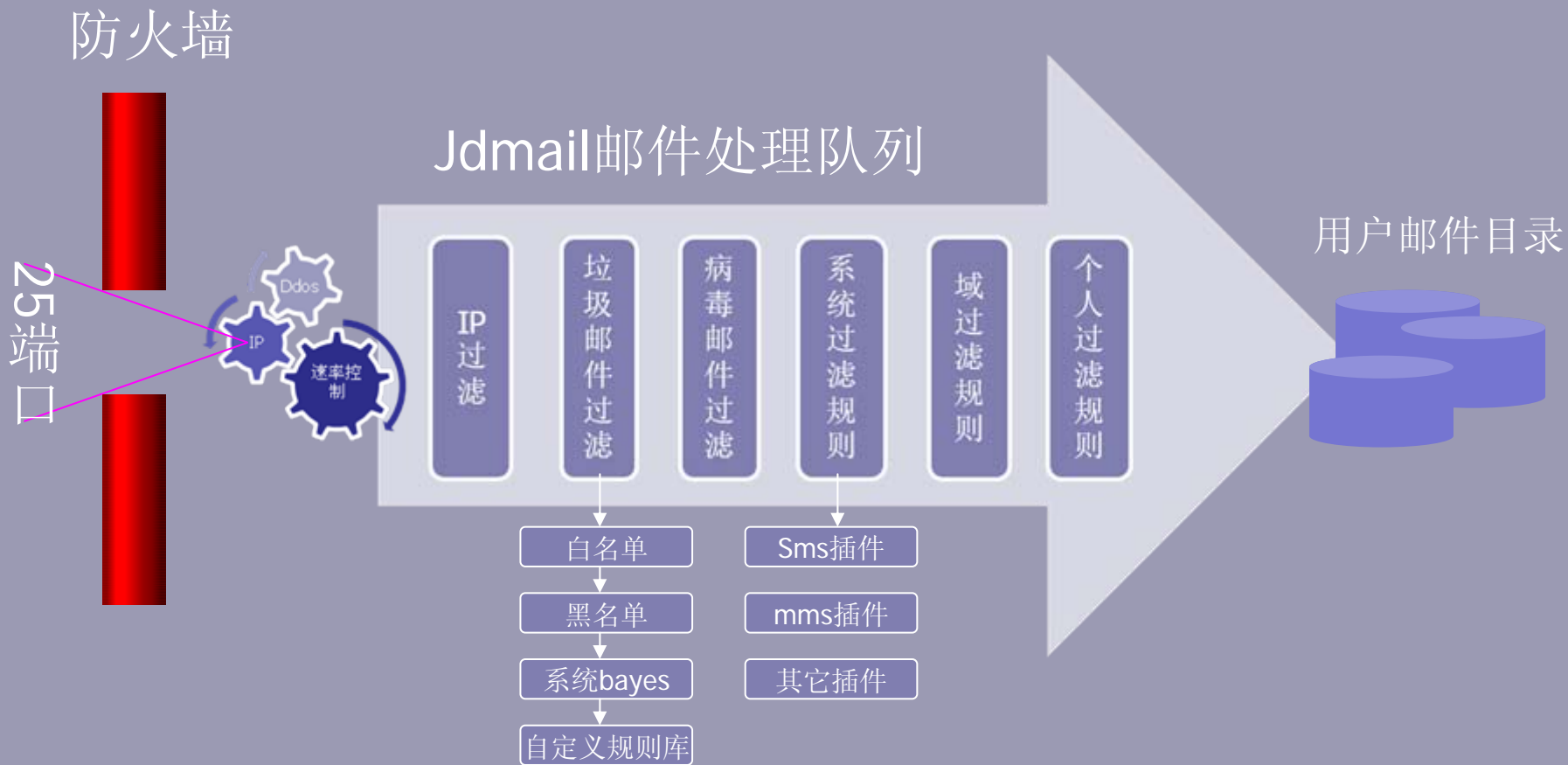

Jdmail-垃圾邮件防护体系

Jdmail对付垃圾邮件，采用“鸡尾酒”疗法。

即：通过多种技术手段，从网络层、会话层、内容层进行全面过滤。

- **网络层**：IP并发连接限制、IP连接频率限制、智能IP过滤、IP连接速率控制、黑名单、白名单、动态黑名单、动态白名单。
- **会话层**：DNS反向查询、HELO域名有效性查询、发件域验证
- **内容层**：bayes规则库过滤、垃圾邮件阀门设定、自定义规则库

Jdmail-反垃圾邮件技术：网络层控制

一分钟内同一IP允许访问次数	<input type="text" value="32"/>	(负数表示无限制访问次数)
同一IP最大同时访问数	<input type="text" value="32"/>	(负数表示无限制同时访问数)
启用智能反垃圾IP功能	<input type="checkbox"/>	

网络访问控制

网络访问控制类型	SMTP	
	<input checked="" type="checkbox"/> 启用	
名称	<input type="text"/>	
判断条件类型	所有	包含 <input type="text"/>
	IP/Mask, 如:192.168.168.0/255.255.255.0)	
控制动作	最大访问频率	<input type="text"/>
	控制)	
	<input type="button" value="保存"/>	<input type="button" value="取消"/>

反垃圾参数设置

启用RBL反垃圾查询	<input checked="" type="checkbox"/>	
RBL服务地址	<input type="text"/>	
启用RWL白名单查询	<input type="checkbox"/>	
RWL服务地址	<input type="text"/>	
对HEIO域名进行反向DNS查询	<input type="checkbox"/>	
验证HEIO域名有效性	<input type="checkbox"/>	
	<input type="button" value="保存"/>	<input type="button" value="取消"/>

jdmail在网络层控制TCP连接的数量、频率、合法性、连接时长，通过多重实时黑名单（RBL）拒绝垃圾邮件发送者的连接。

管理员可以定义自己的IP黑名单，拒绝来自这些IP地址的连接。金笛提供了IP攻击的报表，以方便管理员决策是否将这些IP列入黑名单。

管理员还可以定义IP地址白名单。对来自这些IP地址的邮件不进行垃圾检查，同时仍然执行病毒扫描以及附件的检查。

。

Jdmail-反垃圾邮件技术：会话层控制

对HELO域名进行反向DNS查询

验证HELO域名有效性

启用SMTP验证	<input checked="" type="checkbox"/>
SMTP验证最大尝试次数	<input type="text" value="5"/>
最大的SMTP服务线程	<input type="text" value="16"/> (小于或等于零表示使用默认值1024)
端口最大侦听数	<input type="text" value="32"/> (最大值为2048, 小于或等于零表示使用默认值64)
最大RCPT命令数	<input type="text" value="128"/> (小于或等于零表示使用默认值128)
最大MTA跳转数	<input type="text" value="32"/> (小于或等于零表示使用默认值16)
SMTP客户连接超时	<input type="text" value="30"/> 秒 (小于或等于零表示使用默认值30)
邮件最大体积	<input type="text" value="102400"/> K (小于或等于零表示使用默认值102400)
SMTP服务最小允许存储空间	<input type="text" value="-1"/> K (负数或者零表示不做控制)
SMTP服务最小允许内存	<input type="text" value="-1"/> K (负数或者零表示不做控制)
一次会话允许的最大命令数	<input type="text" value="0"/> (负数或者零表示不做控制)
检查发送者邮件地址域名有效性	<input type="checkbox"/>
允许邮件中转	<input type="checkbox"/>
允许VRFY命令	<input type="checkbox"/>
允许ETRN命令	<input type="checkbox"/>
允许空的发送者	<input type="checkbox"/>

- 限定最大RCPT命令数，避免抄送、密送攻击。
- 限定SMTP最大超时连接，避免smtp半连接攻击。
- 限定SMTP最大邮件体积，避免大附件攻击。
- 限定一次会话最大命令数。
- 检测发送者邮件地址域名有效性。
 - 是否允许空的发送者。
- HELO域名有效性验证。
- HELO域名反向DNS查询。

Jdmail-反垃圾邮件技术：内容层

反垃圾引擎设置	
启用反垃圾引擎	<input checked="" type="checkbox"/>
同域内互发邮件也使用反垃圾引擎	<input type="checkbox"/>
标记为可能垃圾邮件值	3 (默认值为3, 小于或等于零表示使用默认值3)
标记主题前缀	[MAYBE SPAM]
判定为垃圾邮件值	8 (默认值为8, 小于或等于零表示使用默认值8)
垃圾邮件主题前缀	[SPAM]
判定为系统自动删除值	13 (默认值为12, 小于或等于零表示使用默认值12)
垃圾邮件处理帐号	postmaster@root
最大判断邮件大小	256000 字节(小于或等于零表示不判断邮件大小)
SpamAssassin 设置	
启用SpamAssassin	<input checked="" type="checkbox"/>
规则库自动升级间隔	-1 天(小于或等于零表示不自动升级)
规则库自动升级地址	http://www.ccert.edu.cn/spam/sa/Chinese_rules.cf
SpamAssassin服务器地址	127.0.0.1
SpamAssassin服务端口	8700 默认值为8700
最大SpamAssassin检查线程数	5 小于或等于零表示使用默认值5
SpamFilter 设置	
启用 SpamFilter	<input checked="" type="checkbox"/>
垃圾邮件内容评分规则	垃圾邮件内容评分规则列表

- 内嵌bayes反垃圾邮件引擎，支持疑似垃圾邮件处理技术。
- 内嵌20个系统级垃圾邮件规则库上万条规则，支持用户级垃圾邮件规则库自动定时升级。
- 支持用户自定义垃圾邮件规则评分标准。

Jdmail-用到的反垃圾邮件技术回顾

- 🌿支持静态黑名单，白名单。可根据IP、IP网段、域、发信人加入黑名单或者白名单。
- 🌿支持动态黑名单（RBL）、动态白名单（RWL）。
- 🌿支持HELO域名反向DNS查询。
- 🌿支持HELO域名有效性验证。
- 🌿具有独立的反垃圾邮件引擎，可内存加载反垃圾邮件规则库，提高垃圾邮件判定效率。
- 🌿可自动定时升级垃圾邮件规则库。
- 🌿可阻断IP、网段、域名、邮件地址，支持正则表达式，可以根据模糊匹配阻断。

Jdmail-反垃圾邮件技术回顾

- 🌿支持内部同域用户之间发信的垃圾邮件判定。
- 🌿独具疑似垃圾邮件判定技术，具有垃圾邮件隔离功能。
- 🌿自动、定时升级垃圾邮件规则库。
- 🌿Sa最大线程、端口调节，支持分布式反垃圾邮件引擎部署。
- 🌿管理员可分别添加垃圾邮件内容评分规则表、实时黑名单规则表、白名单规则表、邮件来源白名单规则表。
- 🌿独具垃圾邮件、病毒邮件、异常邮件自动分类技术。
- 🌿独有智能IP阻断技术，可对SMTP访问频率、并发连接数分别限定。
- 🌿独有发信频率调节功能。
- 🌿垃圾邮件报告列表管理功能。
- 🌿VERY、ETRN、空发信者限定功能。
- 🌿垃圾邮件举报功能。
- 🌿垃圾邮件统计分析、日志查询功能。

jdmail-基本功能-反病毒方面





The screenshot shows the ClamAV anti-virus engine settings window. The title bar reads 'ClamAV反病毒引擎设置'. The interface includes several configuration options:

- 启用ClamAV
- 记录反病毒明细日志
- 同域内互发邮件也使用ClamAV
- 外发邮件也使用ClamAV
- 病毒邮件处理帐号: postmaster@root
- 病毒库自动升级间隔: 48 小时 (小于或等于零表示不自动升级)
- 升级失败尝试次数: 5
- 病毒库版本信息查询地址: current.cvd.clamav.net
- 病毒库下载地址: database.clamav.net

At the bottom, there are two buttons: '保存' (Save) and '取消' (Cancel).

 内嵌杀毒引擎，可自动定时升级病毒库，升级频率可调节。

 可分别开启关闭内部、外部邮件病毒扫描。

 具有病毒报告列表管理功能。

Jdmail高级设置：手机短信提醒

短信设置 红色参数表示该参数在服务器重启后才生效

系统设置<==>

是否启动短信功能

SMS 发送实现类

以下参数适用于AT类型的短信猫

串口号 (Windows版本格式: "comX:"; 其中"设备文件路径", 如 /dev/ttyS0)

波特率

短信中心号码

短信最大长度 个字节(一个汉字为两个字节) (如)

短信测试

测试手机号码

短信内容

Jdmail支持短信网关和短信设备（GSM猫）2种发送方式，可以灵活部署于互联网和内网。发送方式和计费方式非常灵活。

Jdmail可以实现短信到达提醒功能。用户可以通过过滤规则设置提醒的条件，提醒时间段，避免短信骚扰。

Jdmail可以在邮件发送界面直接发送短信。

Jdmail可以自定义短信格式和短信发送内容模板。

Jdmail可以按照域进行短信计费。

做软件是艺术，用软件是享受

Jdmail 高级功能-彩邮MMS

The screenshot displays the '彩信设置' (MMS Settings) window. At the top, a status bar indicates '彩信设置 红色参数表示该参数在服务器重启后才生效'. Below this is a '系统设置<==>' section with a checkbox for '是否启动彩信功能' (Enable MMS function) and input fields for '网关IP', '网关端口' (set to 0), '服务器URL', and 'MMS 发送实现类'. '保存' (Save) and '取消' (Cancel) buttons are present. The '彩信测试' (MMS Test) section features input fields for '测试手机号码' (Test mobile number), '彩信主题' (MMS subject), and '彩信文本内容' (MMS text content), with a '发送' (Send) button. An image of a 'GPRS MODEM' is shown. At the bottom, a '发送彩信' (Send MMS) section includes a '彩信主题' field, a large text area for '彩信内容', and a note: '(^SUBJECT 代表主题, ^TIME 代表发信时间, ^TEXT 代表正文, ^FROM 代表发信人)(本功能需要彩信平台支持)'. A '发送彩信' button is also visible.

- 金笛彩信邮件是通过一个 GSM/GPRS 短信猫实现邮件到达后，实时通知到手机上。通知的内容最多可以是 50K 的文本或者图片。
- 彩信格式可以由用户自己定义。
- 开通彩信邮件需要具备：
 - 1、安装金笛邮件系统标准版 v3.9.0
 - 2、Waveom 1206B 彩信猫（支持 GPRS，此硬件设备需要单独向春笛公司购买）
 - 3、支持 GPRS 的中国移动 SIM 卡（客户自备）
 - 4、PC server 须有 RS232 串口

Jdmail高级功能-wapmail



- ✿ Jdmail wap登录入口：
<http://mail.xxx.com.cn:8080/wap/login.jsp>
- ✿ 支持wap手机用户登录、文件夹管理、邮件在线阅读、邮件转发、回复、删除。

Jdmail高级功能: pushmail



买jdmail 2000用户以上，即可获赠palm Treo™ 650 商务智能手机一部。Treo™ 650是一部集商务及多媒体于一身的功能强大的智能手机。它将掌上电脑、数码/摄像功能、独特连续对话界面的短信系统、上网、电子邮件、移动办公室、六方同时对话等众多功能完美整合在一部外型轻巧的手机上，无线技术，能让您与其他蓝牙 (Bluetooth®) 设备如蓝牙耳机和蓝牙GPS等作无线连接和资料传输。

通过pssh软件，可以用Treo™ 650 直接通过加密协议连接邮件服务器，管理员可以随时随地远程控制jdmail邮件服务器。

小胖手机，是您必不可少的网管利器！

Jdmail 手机远程管理

pssh

admin@169.254.98.205:2222

gparker@sealiesoftware.com

gparker@hamster.apple.com

New Connection

Host: _____

Username: _____

Port: 22 _____

pssh admin@169.254.233.217

```
http://www.openssh.org/
Ported to Palm OS by Greg Parker.
Substantial parts of pssh's SSH2 protocol support
(directory ssh)
were written by Greg Parker.

Terminal emulator (directory vt100)
Derived from PUTTY 0.53b.
http://www.chiark.greenend.org.uk/~sgtatham/putty/
Ported to Palm OS by Greg Parker.

mini-squeak:/Volumes/poindexter 1/palmpssh% ls
CHANGELOG          main.c
Makefile           pssh-sections.ld
README             pssh-sections.s
README.code        pssh.def
README.licenses   release.sh*
README.publickeys rsrc/
arm/               screenshots/
attic/             sectlist.sh*
crypto/           ssh/
data/             util/
Forms             vt100/
mini-squeak:/Volumes/poindexter 1/palmpssh%
```

ctl	~	`	%	^	&	=		\	▲	▼
esc	[]	{	}	<	>	;	□	▲	▼

- 当您不在办公室的时候，您可利用 Treo™ 650 内置的VersaMail™ 无线电子邮件从手机直接连接 jdmail服务器收发您的邮件。随时随地，随心所欲，不受时空的限制，让世界跟你游走。
- 支持 IMAP 和 POP3 、wapmail。
- 能经由无线方式，或是和您的台式电脑同步，收取电子邮件。
- 可查看附件中的照片、HTML，以及原生的 Microsoftword、Excel，以及 PowerPoint文件。
- 可设定特定时间自动检索讯息，“实时”发件箱可於第一时间将邮件发出。
- Treo支持pssh，可以直接通过ssh协议登录服务器进行远程管理。

Jdmail架构-分布式方面

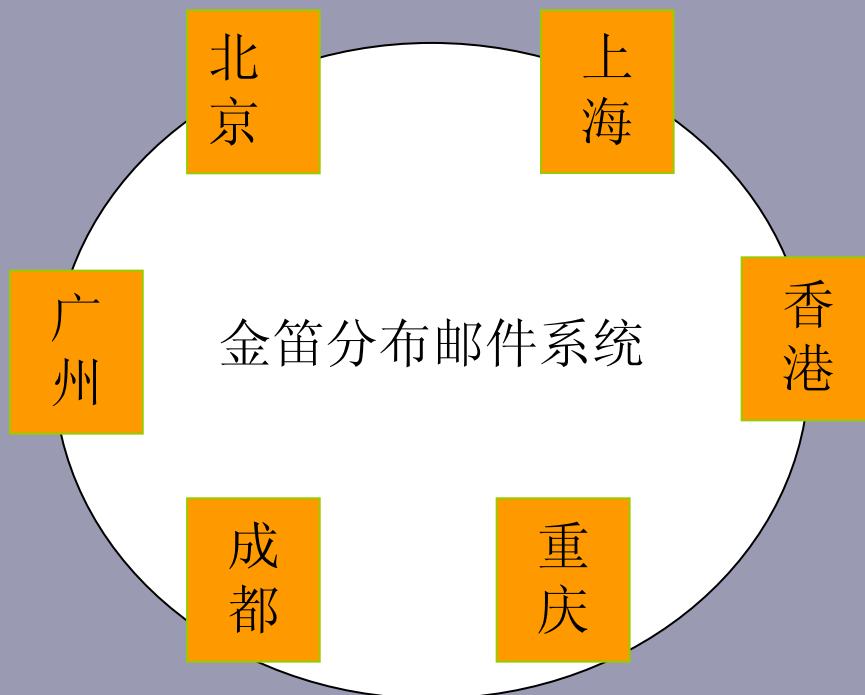

- 不同地域的用户只需通过当地部署邮件服务器进行邮件的收发，减少由于通信线路引起的异地用通过集中服务器收发故障问题。
- 通过分布式邮件系统的异地投递功能，增加投递邮件的成功率。由于近年来垃圾邮件不断泛滥，很多邮件服务器会采用封锁某个地区的IP方式，来阻挡垃圾邮件。采用分布式系统，可当某地的服务器IP被封锁后，系统自动的转用其他的服务器来进行投递。

Jdmail分布式智能邮件处理

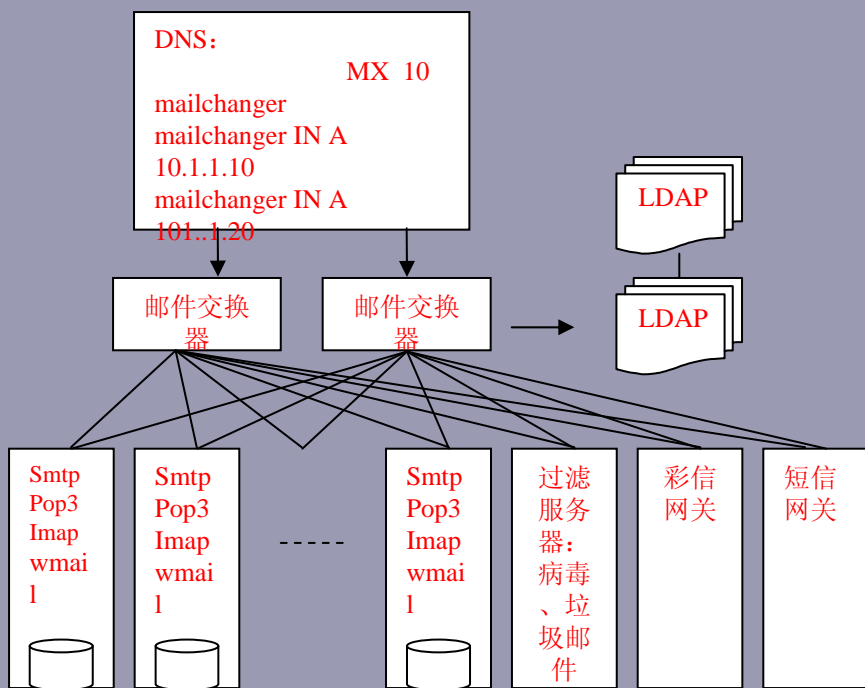

- 自动同步用户信息
不同服务器上的用户信息自动定期的同步到群内所有的其他服务器上，以保证其他服务器能及时正确的识别该服务器的用户资料。
- 自动路由异地邮件
本地服务器通过群的用户列表，以判断邮件接收人所在的服务器，然后进行正确的投递。
- 自动转投邮件
本地服务器根据设定，自动把本服务器投递不成功的邮件转由群内其他服务器进行再次投递。

Jdmail高级功能-节点管理

分布式服务 红色参数表示该参数在服务器重启后才生效

系统设置 <== 节点管理 节点用户列表

本节点IP	<input type="text" value="192.168.18.1"/>
服务端口	<input type="text" value="9835"/> (小于或等于零表示使用默认值9835)
客户端连接超时	<input type="text" value="30"/> (小于或等于零表示使用默认值30)
端口最大侦听数	<input type="text" value="32"/> (最大值为1024, 小于或等于零表示使用默认值32)
服务器端最大线程数	<input type="text" value="3"/> (最大值为1024, 小于或等于零表示使用默认值32)
用户名	<input type="text" value="admin"/> (如果为空,则不允许使用分布式服务)
密码	<input type="text" value="*****"/> (如果为空,则不允许使用分布式服务)
许可访问IP	<input type="text"/> (如果为空,则允许所有IP访问,多IP之间用分号分隔,IP地址可有两种格式:1. 单个ip地址, 2. 一个网段, IP/Mask, 如:192.168.168.0/255.255.255.0)
启用分布式服务端	<input checked="" type="checkbox"/>
允许通过分布式服务转发邮件	<input checked="" type="checkbox"/>
客户端最大线程数	<input type="text" value="2"/> (最大值为1024, 小于或等于零表示使用默认值32)
启用分布式客户端	<input checked="" type="checkbox"/>

多机一域DNS 设置:

需要把域名的MX记录同时指向各地的邮件服务器。

假如公司域名为abc.com, 公司有三个分支机构, 分别在大陆, 香港, 台湾, 各自的邮件服务器主机域名为 mail-dl.abc.com, mail-hk.abc.com, mail-tw.abc.com。

则abc.com 的 MX记录应该设置如下:

```
abc.com
IN MX 10 mail-dl.abc.com
IN MX 10 mail-kh.abc.com
IN MX 10 mail-tw.abc.com
```

Jdmail高级功能-系统运行参数设置与优化

- 自定义Smtplib欢迎信息
- 端口重新定义
- Smtplib并发连接限制
- Smtplib连接频率限制
- Smtplib中继服务器设置
- Smtplib DNS调整

Jdmail高级功能-LDAP

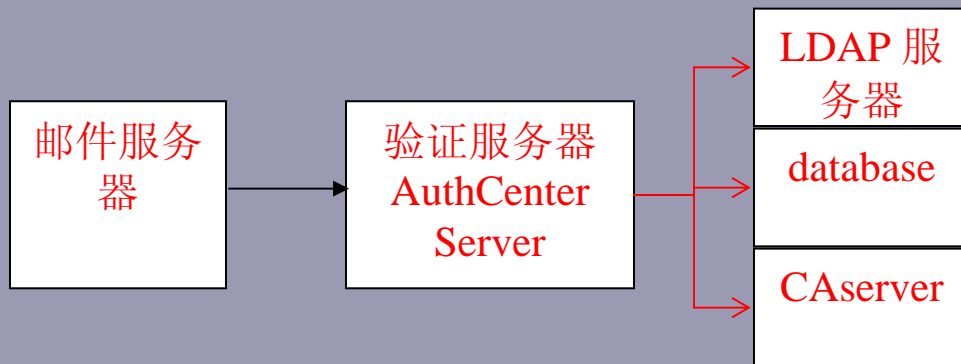

- 验证服务器用于跨数据库，LDAP服务器的验证中心。邮件服务器把验证请求发送到验证服务器，验证服务器再根据具体的后台用户信息保存类型进行相应的用户信息读取，验证。
- 通过统一的验证服务器，可以实现非常灵活的“统一身份验证”功能。

Jdmail 高级设置-邮件中继转发应用模式

编辑中继网关

中继判断条件类型 **所有外发邮件** ▼

满足条件

网关地址 (网关地址格式: 网关IP:端口)

- Jdmail可以通过中继转发方式实现灵活的邮件静态路由。
- 对于集团分布邮件系统,通过指定邮件路由,可以实现灵活的控制邮件流。
- 对于被国外封堵的IP,可以通过中继服务器绕开限制,自由到达对方服务器。

Jdmail 高级设置-MySQL存储用户

 数据库参数 红色参数表示该参数在服务器重启后才生效

系统设置 <==

必须把“用户验证类型”设为“中心认证(数据库)”，以下设置才有效

DB 驱动程序类名	<input type="text" value="com.mysql.jdbc.Driver"/>
连接URL	<input type="text" value="jdbc:mysql://127.0.0.1/maildata"/>
数据库 用户名	<input type="text" value="root"/>
数据库 密码	<input type="text"/>

必须把“用户验证类型”设为“中心认证(数据库)”，以下设置才有效

最大连接数	<input type="text" value="10"/>
空闲超时	<input type="text" value="30"/> 秒
检出超时	<input type="text" value="30"/> 秒
最大检出数	<input type="text" value="5"/>

- 系统支持提供JDBC 驱动程序的各种数据库，包括：oracle, mysql, db2, sqlserver 等。

Jdmail 可选功能-系统公告与论坛

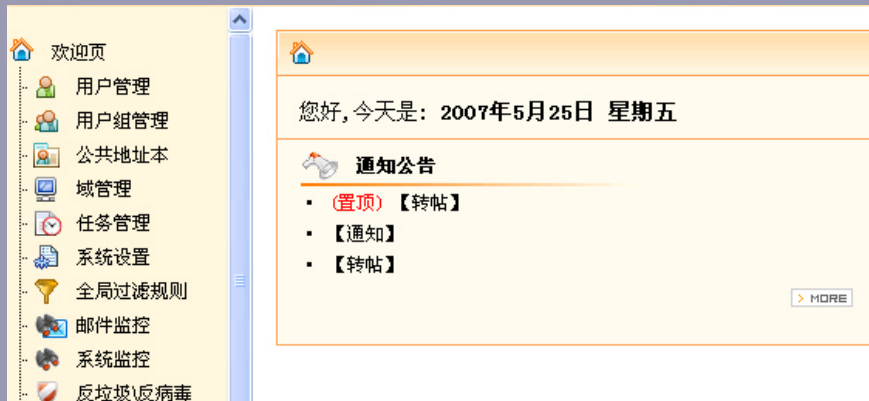

- 分公告区和自由讨论区

Jdmail 可选功能-远程办公系统



The screenshot displays the Jdmail web interface. At the top left, there is a logo with a green leaf and the text "金笛邮件". To its right, the user's email address "postmaster@root" is shown. Below the logo, the storage status is indicated: "空间总数: 2000MB" and "已用空间: 2MB". A sidebar on the left lists "公共文件夹" (Public Folders) with sub-items: ".test", ".测试", ".刘", and ".test". The main content area features a toolbar with buttons for "上传新文件" (Upload New File), "更改文件夹属性" (Change Folder Properties), "创建新文件夹" (Create New Folder), and "删除该文件夹" (Delete This Folder). A search bar with the text "文件搜索" and a "搜索" (Search) button is also present. Below the toolbar, a summary bar shows "当前文件夹: 公共文件夹" (Current Folder: Public Folder), "共有 1 个文件" (Total 1 file), "页次: 1/1" (Page 1 of 1), and "分页: 【1】" (Pagination: [1]). A "按图片方式显示" (Show as thumbnails) button is also visible. The main file list table has the following data:

文件名	文件大小	上传日期	管理操作
 system2006-11-15.log	2 KB	2006-11-30	   

Jdmail-可管理方面

- 🌿支持分布式多级一域节点管理，可设置各节点通信服务最大线程数、节点之间的信任关系。
- 🌿支持任务管理，可以由注册审批等工作，减轻管理员大部分劳动。
- 🌿具有强大的统计分析功能，可以分别对发信人、发信域、收信人、收信域、起止时间段分类分组统计。
- 🌿具有强大的日志分类查询、检索功能，可分别查询系统信息、SMTP、POP3、IMAP会话信息、本地服务、队列、投递服务、webmail、反垃圾、反病毒等详细日志。
- 🌿具有完善的备份管理，可分别备份用户地址簿、邮件、网络硬盘。通过系统配置，还可以实现邮件异地增量备份功能。

Jdmail-可管理方面

- 🌿 支持多域管理，域名用户数、用户空间使用情况一目了然。
- 🌿 支持域映射（域别名）。
- 🌿 支持用户组管理。可对某一类人群创建用户组，给一群人发信不需要输入每个人的地址，只需要输入组名地址即可。还可以对发信的权限进行精确控制。
- 🌿 支持系统级、域级、个人级过滤规则，支持按照正文关键字过滤，彻底屏蔽不想接收的邮件。
- 🌿 管理员可动态调整系统运行参数，平衡系统负载与网络带宽。

Jdmail-邮件安全方面

- 🌿具有连接速率控制，在业务峰值时仍保有良好效率，不发生拥堵、宕机。
- 🌿具有SMTP超时限定，防止SMTP半连接攻击，具有较好的防DDos攻击能力。
- 🌿全面支持SSL。(smtp/SSL, pop3/SSL, Https, imap/SSL)
- 🌿用户身份验证采用高强度加密算法，支持MD5不可逆加密。
- 🌿具有完善的系统运行监控功能，可实时监控webmail在线用户、队列、smtp、pop3、imap会话、web服务器信息、系统信息，可随时掌控系统运行状况。
- 🌿支持mysql、ldap、CA中心等多种用户信息存储、统一认证方式。

Jdmail 邮件安全措施

- 防攻击
- 反病毒
- 反垃圾
- 黑白名单
- 数字签名
- 认证
- 加密
- 内容过滤
- 系统监控
- 系统日志和报警

Jdmail运维

- 安装升级
 - 安装时除了操作系统之外，不依赖其它任何软件包。Linux版本免安装即刻运行。
- 扩展性
- 管理界面
- 用户配置
 - 病毒库、垃圾邮件规则库自动定时升级，无需人工干预。
- 邮件配置
 - Jdmail程序与数据及备份目录可分别指定，升级时非常便利。

Jdmail架构-备份方面（可靠性）

- 🌿支持双机热备。支持Rose、lifekeeper等双机热备软件。
- 🌿支持双机冷备。支持邮件数据增量异地镜像。
- 🌿支持SAN、NAS等存储方式。
- 🌿具有主服务进程监控功能。
- 🌿邮件系统会有大量磁盘IO读写操作，双机热备盘阵需要支持Raid功能，并有良好的热插拔功能。
- 🌿支持veritas、backbone等主流备份软件对邮件系统进行全备和增量备份。

Jdmail架构-负载均衡方面

- 通过DNS 双MX记录、统一存储实现负荷分散。
- 通过负载均衡器实现。

Jdmail-二次开发方面

- 🌿 具有完备的二次开发包，可对用户管理、邮件管理进行深入二次开发。
- 🌿 可以与OA整合，实现用户统一管理、单点登录、收件箱调用。

Jdmail性能综合指标

- 处理性能
 - Smtplib性能
 - POP3性能
 - Webmail性能
- 稳定性
 - 长期稳定运行时间
- 可靠性
 - 故障切换时间
 - 故障恢复时间
- 吞吐能力

Jdmail-客户端软件

- 支持符合SMTP、POP3、IMAP4 标准协议的客户端工具；
- 兼容IE、Firefox, Netscape 等常用浏览器，实现全功能服务，无需下载插件；
- 在Koomail客户端软件中加入即时邮件聊天功能支持。

Jdmail-与即时通讯软件

- Jdmail在下一个版本中基于jabber融合即时通讯功能，实现文字、语音即时沟通。内嵌基于jabber技术即时消息传递，实现邮件和即时通信软件融合，并提供和MSN、QQ互连互通。
- 未来，将随用户而动，随市场而变，随社会进化。
- 大力发展邮件在手机上的应用。

Jdmail-邮件系统部署

- 防火墙、邮件网关、邮件系统
- 防火墙、邮件系统
- 邮件网关、邮件系统
- 防火墙、邮件系统
- 邮件系统

Jdmail-可持续发展

- 金笛邮件系统的不足
- 金笛邮件系统并不是一个完美的系统，比如用户组添加成员需要手工输入，过于繁琐，还有操作界面也不是很时尚，发邮件时收件人没有自动补全功能。
-
- 金笛邮件是在不断发展中的，jdmail会随着社会的发展而日益进化。客户的满意是我们前进的动力，我们也时刻鞭策自己，以每2周出一个子版本的速度不断推陈出新。
-
- 金笛邮件系统的发展方向
- 金笛邮件系统未来发展方向就是要打造企业的消息平台，融合邮件、彩信、短信、即时通讯、PUSHMAIL的企业信息中心。
-
- 金笛将一如既往在邮件系统这个传统的通讯技术上不断进取，让邮件信息在中华大地上可靠奔涌传递

Jdmail-数据迁移

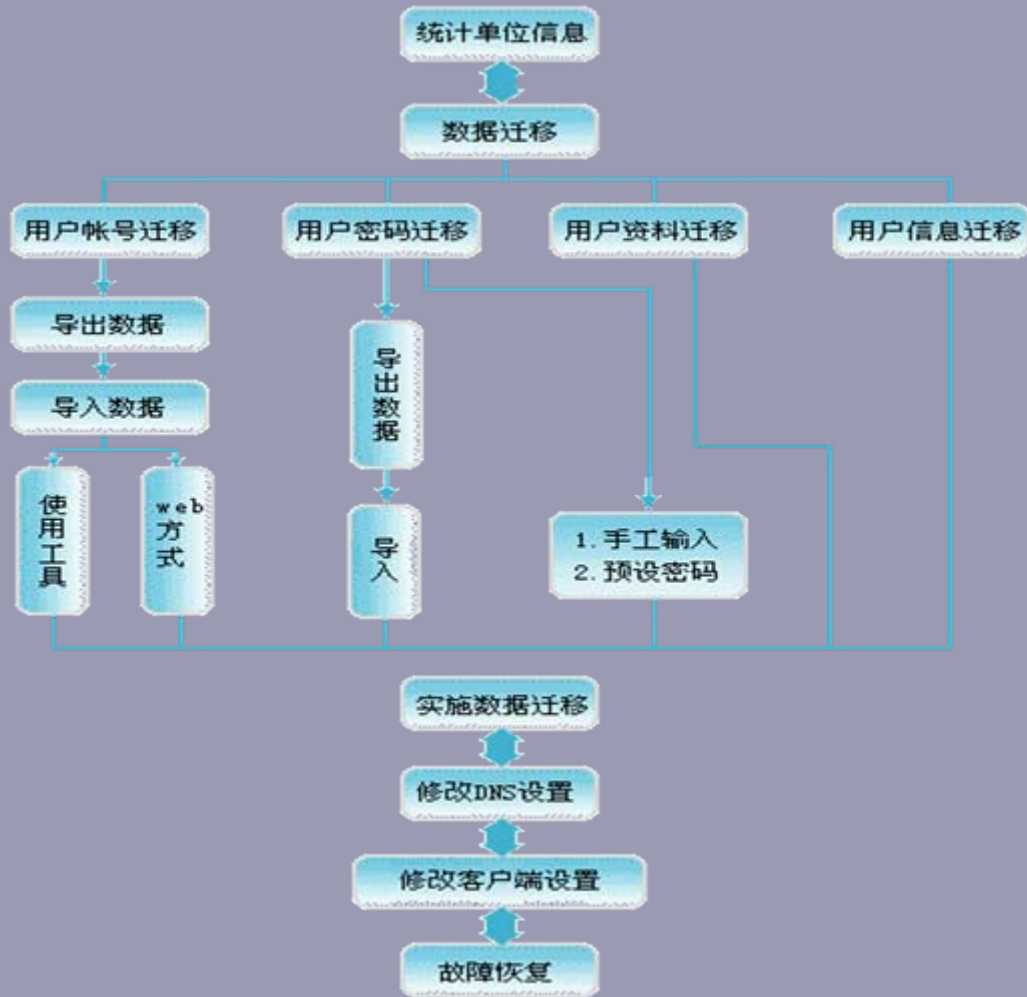

Jdmail-压力测试 *IBM AIX 5L Club Porting Center Report*

由于受客户端压力测试软件所限，并发数增大到5000时，压力软件自身运行处理已经变得很慢。但从cpu的使用率看，5000并发用户只用到25%左右。因此可以估算，当CPU满负荷运行时，p650可以支持大约接近20000个并发请求。

并发数	最小响应时间 (ms毫秒)	最大响应时间 (ms毫秒)	平均响应时间 (ms毫秒)	CPU使用率
200	2	120	20	8%
1000	3	325	30	12%
5000	5	753	50	25%

Jdmail运行软硬件及网络带宽要求

- 最低配置要求：
 - Intel Pentium III 500Mhz以上处理器
 - 最低256M内存，建议512M以上
 - 20G以上硬盘空间
- 网络带宽要求：
 - SMTP/POP3请求：2K（邮件）*20封*10万（用户）
=4Gbyte=4Gbit/86400 (24小时*60分钟*60秒)=0.462Mbit/0.6(以太网带宽利用率)=0.77Mbit*4(带宽峰值比例)=3.08M。
 - WEB MAIL请求：2K * 20封*（页面请求）*3万用户（实际通过WEB方式访问比例3/10）=1.2Gbyte=12Gbit/86400 (24小时*60分钟*60秒)=0.139Mbit/0.6(以太网带宽利用率)=0.232M*4(带宽峰值比例)=0.928M。
- 服务器数量要求：
 - 10万（用户）* 20封 / 86400(24小时*60分钟*60秒) = 23封。根据服务器峰值处理能力每秒40封2K邮件的处理能力计算，需要1台服务器，根据用户对稳定性的要求，考虑双机热备，共需要2台服务器。
 - 20万（用户）* 20封 / 86400(24小时*60分钟*60秒) = 46封。根据服务器峰值处理能力每秒40封2K邮件的处理能力计算，需要2台服务器+双机热备+磁盘阵列柜。

公司简介

- 2000年成立
- 2001年产品成型，迎来第一批客户
- 2003年初步获得市场认可
- 2005年迎来大批政府、企业用户，公司发展提速
- 2006年拥有一定客户美誉度
- 2007年市场发力

市场定位

- 🌿 各级政府职能部门
- 🌿 20人以上的企事业、教育单位
- 🌿 邮件系统托管服务商

全力打造一流的国产邮件服务器软件，构建企业通信神经中枢

Jdmail售后服务

- 系统安装：为最终客户提供邮件系统的安装，做系统优化配置，并根据客户方的要求为其修改页面图片、文字信息。
- 技术培训：向用户方提供产品使用手册等相关技术资料，对客户工程师进行有关系统的安装、配置管理、二次开发、日常维护等方面的培训。
- 技术支持：解决项目系统在运行过程中的技术故障和技术问题，保证提供每周5天、每天8小时的电话咨询服务和远程技术支持，如果电话技术支持解决不了问题，将派遣专业技术人员到现场排除故障、解决问题。免费服务期过后，仍按照用户方的要求提供良好的维护、升级等服务，并按照优惠价格收取费用。届时双方需另外签署有偿服务协议。

Jdmail售后服务

- **技术咨询**：向用户提供产品使用手册等相关技术资料，对客户方的技术咨询，我方工程师给予在线MSN、电话、书面等方式的解答。系统升级扩容在一年免费服务期内，如果邮件系统升级扩容，我方负责系统平台免费迁移。如果在一年免费服务期内用户方邮件系统版本升级，我方免费为用户提供免费升级服务；超过一年免费服务期后，若邮件系统版本升级，用户如需升级，我方给予优惠升级。
- **系统运行维护**：对于VIP客户，我们提供系统运行维护的服务，服务内容包括：服务器及邮件系统的日常监控和维护、系统宕机恢复、故障分析和排除、系统及网络安全策略制定、安全漏洞监测、数据备份与恢复。
- **二次开发**：对于购买了二次开发接口的用户，我方将指定专人，通过电话及电子邮件免费向用户提供权限、计费、短信等二次开发的调用接口及相关技术支持，直到用户掌握该技术。对于用户提出的技术疑问，我方在24小时内予以解决。

关于代理jdmail产品事宜

金笛与伙伴同行，
让伙伴赢

具体代理事宜，请洽春笛公司市场部
010-82356575、76、77转6007，6002

金笛邮件系统版本划分

- 标准版（支持WindowsXP/2000/2003）
- 企业版（支持redhat7/8/9, FC1/FC2/FC3, AS3/AS4, 红旗Linux, 共创Linux, SuseLinux, Solaris , AIX)

Jdmail 典型客户

中共中央办公厅
国务院新闻办公室
国家水利部
国家旅游局
国家气象局
国家烟草专卖局
黑龙江省人民政府
哈尔滨市人民政府

Jdmail 典型客户

南宁市政府

盘锦市政府

淮安市政府

临清市政府

巢湖市政府

北海市政府

临清市政府

北京丰台区政府

Jdmail典型客户

北京崇文区政府

北京商务局

河南河务局

潍坊国税局

杭州国税局

金华国税局

嘉兴国税局

西安地税局

Jdmail 典型客户

苏州地税局

中国互联网协会

中国社工协会

浙江省劳动和社会保障厅

深圳市交通局

社会科学院台湾研究所

成都武侯区政府

东莞网络中心

Jdmail典型客户

总参61所

江苏省经贸委

甘肃省安全生产监督管理局

国家卫星海洋应用中心

国家智能交通系统工程技术研究中心

国家经贸委投资与规划司

湖南质量技术监督局

北京卢沟桥乡政府

Jdmail典型客户

北京市乡镇企业信息咨询服务中心

北京市乡镇企业局

石家庄高新区

西南电子电信研究所

阿拉伯交流中心

河北省人民检察院

石家庄市人民检察院

辛集市人民检察院

Jdmail 典型客户

藁城市人民检察院

晋州市人民检察院

新乐市人民检察院

鹿泉市人民检察院

唐山市人民检察院

秦皇岛市人民检察院

邯郸市人民检察院

邢台市人民检察院

Jdmail 典型客户

保定市人民检察院

张家口市人民检察院

承德市人民检察院

沧州市人民检察院

廊坊市人民检察院

衡水市人民检察院

新疆阿克苏市农一师政府

中国人民武装警察部队黑龙江省公安边防总队

Jdmail典型客户

郑州市市直机关事务管理局

水信息网内网办公邮件系统

国家安监局内网办公邮件系统

山东节能网

南京质量技术监督局

中国纤维检验局

新疆维吾尔自治区吐鲁番地区行署

黄河水利委员会

Jdmail典型客户

企业事业单位（排名不分先后）：

北京排水集团

北京中环保水务集团

紫金矿业集团

安博教育集团

白沙煤电集团

大连冰山集团

Jdmail典型客户

深圳东南集团

攀达集团

汉江集团

安徽皖维集团

成都华诚信息产业集团

广东美涂士化工集团

北京用友致远股份有限公司

大用软件有限责任公司

Jdmail 典型客户

北京中关村软件股份有限公司

山大鲁能信息科技有限公司

首都信息发展股份有限公司

中华残疾人服务网

中国铁路物资总公司

诺氏制药有限公司

上海罗氏制药有限公司

中国国际企业合作公司

Jdmail典型客户

上海好记星数码科技有限公司

大秦铁路股份有限公司

杭州金财信息技术有限公司

郑州国际会展中心

衢州工业网

江苏省高信科技发展有限公司

北京鼎新信息系统开发有限公司

石家庄世纪恒华科技有限公司

Jdmail典型客户

大恒新纪元科技股份有限公司光电研究所

辽宁欣合普光科技有限公司

北京华夏电通科技有限公司

珠海世纪信通公司

成都四方信息技术有限公司

北京科技职业学院

昆明达黎工贸有限公司

北京秋瑞贸易有限公司

Jdmail典型客户

北京星流信息技术有限公司

深圳市世纪安软信息技术有限公司

天津嘉达货运代理有限公司北京分公司

大连信华信息技术有限公司

大连金桥计算机系统工程有限公司

杭州智博电脑技术有限公司

北京黄金视讯科技有限公司

广州汉和信息技术有限公司

Jdmail典型客户

凯晨广场

联想亚信

北京木联能软件技术有限公司

南京承新泰克科技发展有限公司

世纪中彩网

深圳胜易

远志中天

佛山思海科技

Jdmail典型用户

成都通信建设工程有限公司

济南鑫洪恩

聊城职业技术学院

北京有生博大软件技术有限公司

湖北黄石网通

北京网鼎系统集成公司

北京瑞地通信技术联合公司

大恒信息技术有限公司

Jdmail典型用户

医业网

中联理货

哈尔滨工业大学软件工程有限公司

北京用友致远软件技术有限公司

北京慧点科技开发有限公司

武汉软企数码科技有限公司

杭州广翔计算机软件有限公司

郑州创新科技发展有限公司

Jdmail典型用户

杭州金财信息技术有限公司

天津嘉达货运代理有限公司

河北省电子商务认证有限公司

北京天九智业科技发展有限公司

杭州亚大电子有限公司

中央民族大学

南京三江学院

北京科技大学

Jdmail典型用户

锦州医学院

北京科技职业学院

枣庄教育局

山东滕州教育局

哈尔滨工业大学

辽河数码科技有限公司

深圳世纪安软信息技术有限公司

北京星流信息技术有限公司

Jdmail典型用户

北京秋瑞贸易有限公司

大连信华信息技术有限公司

昆明达黎工贸有限公司

华亚美科技

中国—阿拉伯化肥有限公司

北京东华合创数码科技股份有限公司

兆维亿方科技有限公司

中关村数据有限公司

Jdmail典型用户

大连易科网络有限公司

北京通铁科技有限公司

奥里奥克（安徽）信息技术有限公司

北方工大卓立科技有限公司

北京百家国际电子商务有限公司

北京易中创业科技有限公司

北京联虹科技发展有限公司

国中爱华（天津）市政环境工程有限公司

Jdmail典型用户

成都力诚科技发展有限公司

北京成众莱恩信息技术有限公司中科院

中科科仪技术发展有限责任公司

杭州亚大电子有限公司

北京国富泰公司

武汉威鹏科技有限公司

海德运动器材(惠州)有限公司

北京北天纵横科技发展有限公司

Jdmail典型用户

石家庄江宇科技

衢州工业网

石家庄世纪恒华科技有限公司

哈尔滨财政局国库处

山东泰信

上海宇博系统工程有限公司

国创朗博

黑龙江省信利信息服务有限公司

Jdmail典型用户

珠海市博思发展有限公司

凌宇环境净化科技有限公司

鞍山成众科技有限公司

朝华瑞尊软件技术有限公司

时代天诚

安徽久鼎科技有限公司

英国时空有限公司北京代表处

合肥工业大学校友网络

Jdmail典型用户

中央民族大学

信通华安

合肥开元公司

昆明英赛

银河金星科技有限公司

呼网传媒

北京中交国通智能交通系统技术有限公司

中国包装网

Jdmail典型用户

国中爱华（天津）市政环境工程有限公司

成都力诚科技发展有限公司

湖南省标准化与信息编码研究所

北京成众莱恩信息技术有限公司

中科院中科科仪技术发展有限责任公司

北京银河长天软件技术有限公司

成都睿綦尔科技发展有限公司

杭州亚大电子有限公司

Jdmail典型用户

北京国富泰公司

北京网鼎系统集成有限公司

中煤第二十九工程处

北京通铁信息工程技术有限公司

东莞海德手袋厂有限公司

瑞地通讯技术联合公司

郑州创新科技发展有限公司

北京鼎豪文化传播有限公司

Jdmail典型用户

河北省电子商务认证有限公司

河北普瑞电子有限公司

北京帕思科技发展有限公司

中国兵器装备集团公司

中国煤炭工业协会

北外网院

北京东方道迩信息技术有限责任公司

水利水电规划设计总院

Jdmail典型用户

中国烹饪协会

安徽爱德夏汽车零部件有限公司

北京驷骑高新科技公司

中国科学院国家基因研究中心

宁波腾龙不锈钢制品有限公司

汇添富基金管理有限公司

山东政通科技发展有限公司

三吉集团

Jdmail典型用户

吉林化纤集团有限责任公司

上海大众佐川急便物流有限公司

云南省中小（非公）企业信息服务网

淄博国家高新技术产业开发区

新疆国电集团库车电厂

焦作爱依斯万方电力有限公司

沈阳数据中心

乌鲁木齐闪联朝华信息技术有限公司

Jdmail典型用户

北京安业时代科技发展有限公司

上海中标软件有限公司

中国南车集团戚墅堰机车车辆厂

国创科技有限公司

同方股份有限公司

卫士通信息产业股份有限公司

青岛畅通信息技术工程有限公司

已有上千家用户，选择金笛邮件

每天

有**20**家选择试用企业版
有**120**家，选择试用jdmail标准版

截止目前(2008年10月30日)

Jdmail企业版已下载69746份
Jdmail标准版已下载1493548份